

1 Модульная лестница

Прямой марш

[Посмотреть цену](#)

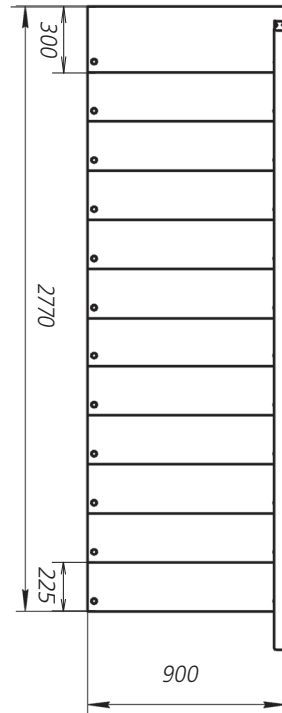

Высота лестницы от пола первого этажа до пола второго этажа	Верхний и нижний этажи (комплект)	Промежуточный элемент	Прямая ступень	Опора, 1м	Опора, 2м	Стойка перил	Болт	Поручень перил, 2 м	Поручень перил, 3 м
1,80 - 2,01	1	6	8	1	-	8	8	-	1
2,02 - 2,24	1	7	9	1	1	9	9	-	1
2,25 - 2,47	1	8	10	1	1	10	10	2	-
2,48 - 2,69	1	9	11	1	1	11	11	2	-
2,70 - 2,92	1	10	12	1	1	12	12	2	-
2,93 - 3,14	1	11	13	1	1	13	13	1	1
3,15 - 3,37	1	12	14	1	1	14	14	1	1
3,38 - 3,59	1	13	15	1	1	15	15	1	1

С поворотом 90°

[Посмотреть цену](#)

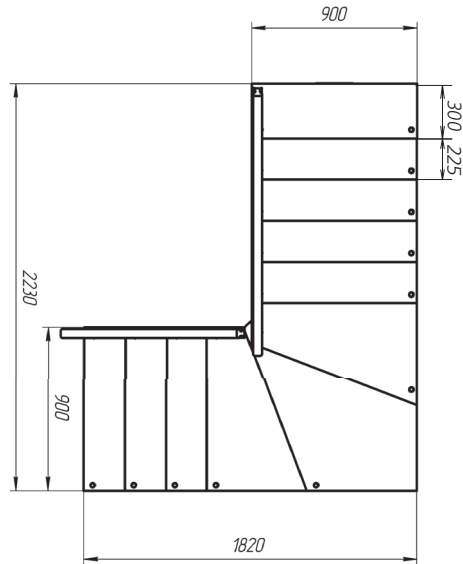

Высота лестницы от пола первого этажа до пола второго этажа	Верхний и нижний элементы (комплект)	Промежуточный элемент	Угловой элемент	Прямая ступень	Забегная ступень	Угловая ступень	Опора, 1м	Опора, 2м	Стойка перил	Болт	Поручень перил, 2 м	Поручень перил, 3 м
1,80 - 2,01	1	4	1	7	2	1	1	-	7	9	-	1
2,02 - 2,24	1	5	1	8	2	1	1	1	8	10	-	1
2,25 - 2,47	1	6	1	9	2	1	1	1	9	11	2	-
2,48 - 2,69	1	7	1	10	2	1	1	1	10	12	2	-
2,70 - 2,92	1	8	1	11	2	1	1	1	11	13	2	-
2,93 - 3,14	1	9	1	12	2	1	1	1	12	14	1	1
3,15 - 3,37	1	10	1	13	2	1	1	1	13	15	1	1
3,38 - 3,59	1	11	1	14	2	1	1	1	14	16	1	1

3 Модульная лестница

С поворотом 90° и площадкой 90x90 см

[Посмотреть цену](#)

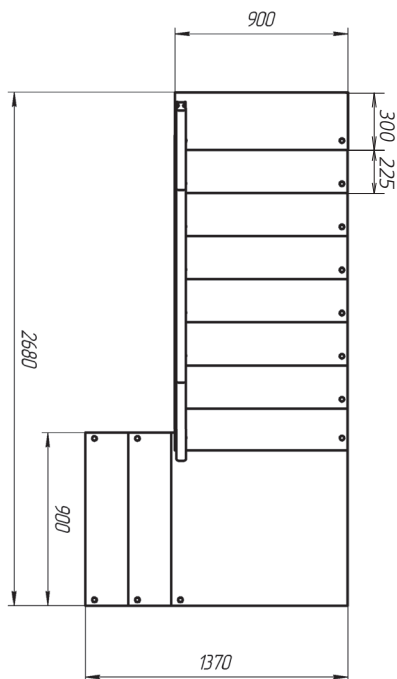

Высота лестницы от пола первого этажа до пола второго этажа	Верхний и нижний элементы (комплект)	Промежуточный элемент	Угловой элемент	Прямая ступень	Заблажная ступень	Угловая ступень	Опора, 1 м	Опора, 2 м	Стойка перил	Болт	Поручень перил, 2 м	Поручень перил, 3 м
1,80 - 2,01	1	4	1	5	2	1	1	-	7	9	-	1
2,02 - 2,24	1	5	1	6	2	1	1	1	8	10	-	1
2,25 - 2,47	1	6	1	7	2	1	1	1	9	11	2	-
2,48 - 2,69	1	7	1	8	2	1	1	1	10	12	2	-
2,70 - 2,92	1	8	1	9	2	1	1	1	11	13	2	-
2,93 - 3,14	1	9	1	10	2	1	1	1	12	14	1	1
3,15 - 3,37	1	10	1	11	2	1	1	1	13	15	1	1
3,38 - 3,59	1	11	1	12	2	1	1	1	14	16	1	1

С поворотом 180°

[Посмотреть цену](#)

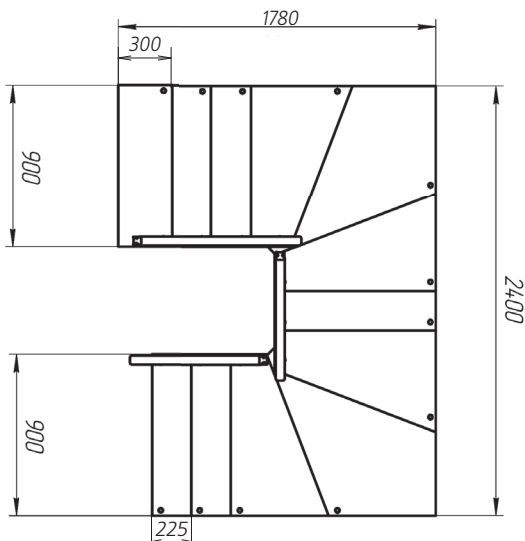

Высота лестницы от пола первого этажа до пола второго этажа	Верхний и нижний элементы (комплект)	Промежуточный элемент	Угловой элемент	Прямая ступень	Забежная ступень	Угловая ступень	Опора, 1 м	Опора, 2 м	Стойка перил	Болт	Поручень перил, 2 м	Поручень перил, 3 м
1,80 - 2,01	1	2	2	2	4	2	1	-	6	10	-	1
2,02 - 2,24	1	3	2	3	4	2	1	1	7	11	-	1
2,25 - 2,47	1	4	2	4	4	2	1	1	8	12	2	-
2,48 - 2,69	1	5	2	5	4	2	1	1	9	13	2	-
2,70 - 2,92	1	6	2	6	4	2	1	1	10	14	2	-
2,93 - 3,14	1	7	2	7	4	2	1	1	11	15	1	1
3,15 - 3,37	1	8	2	8	4	2	1	1	12	16	1	1
3,38 - 3,59	1	9	2	9	4	2	1	1	13	17	1	1

5 Модульная лестница

С поворотом 180° и двумя площадками

[Посмотреть цену](#)

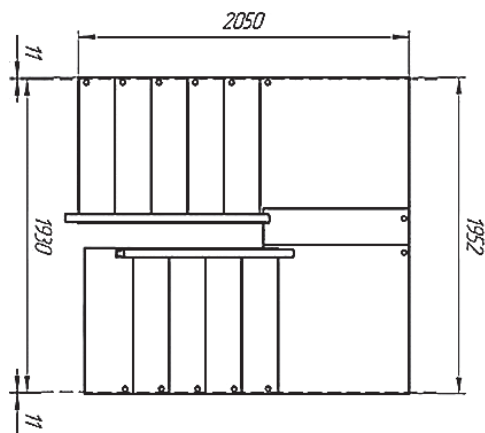

Высота лестницы от пола первого этажа до пола второго этажа	Верхний и нижний элементы (комплект)	Промежуточный элемент	Угловой элемент	Прямая ступень	Площадная ступень	Опора, 1 м	Опора, 2 м	Стойка перил	Болт	Поручень перил, 2 м	Поручень перил, 3 м
1,80 - 2,01	1	2	2	6	2	1	-	7	10	-	1
2,02 - 2,24	1	3	2	7	2	1	-	8	11	-	1
2,25 - 2,47	1	4	2	8	2	1	1	9	12	2	-
2,48 - 2,69	1	5	2	9	2	1	1	10	13	2	-
2,70 - 2,92	1	6	2	10	2	1	1	11	14	2	-
2,93 - 3,14	1	7	2	11	2	1	1	12	15	1	1
3,15 - 3,37	1	8	2	12	2	1	1	13	16	1	1
3,38 - 3,59	1	9	2	13	2	1	1	14	17	1	1

Прямой марш. Квадратный профиль

[Посмотреть цену](#)

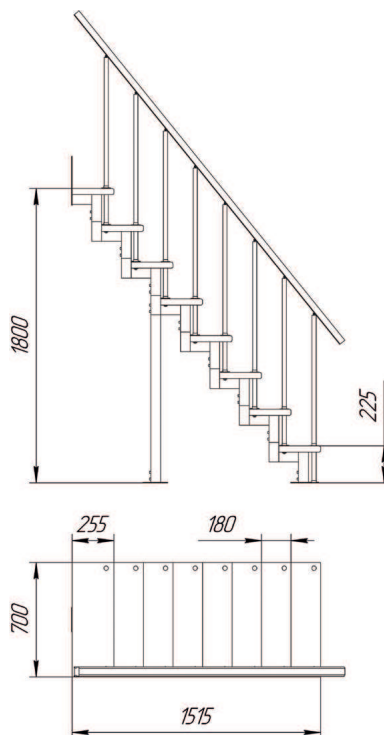

Высота лестницы от пола первого этажа до пола второго этажа	Верхний и нижний элементы КВ.П.	Промежуточный элемент	Опора лестницы КВ.П. 1000 мм	Опора лестницы КВ.П. 2000 мм	Ступень прямая 38x255x700 мм	Элемент угловой КВ.П.	Стойка перил	Болты	Поручень 2 м	Поручень 3 м	Комплект ступеней поворота КВ.П.
1575 - 1799	1	5	1	-	7	-	7	7	-	1	-
1800 - 2024	1	6	1	-	8	-	8	8	-	1	-
2025 - 2249	1	7	1	-	9	-	9	9	-	1	-
2250 - 2474	1	8	1	1	10	-	10	10	-	1	-
2475 - 2769	1	9	1	1	11	-	11	11	2	-	-
2700 - 2924	1	10	1	1	12	-	12	12	2	-	-
2925 - 3149	1	11	1	1	13	-	13	13	2	-	-
3150 - 3375	1	12	1	1	14	-	14	14	1	1	-

7 Модульная лестница

С поворотом на 90°. Квадратный профиль.

[Посмотреть цену](#)

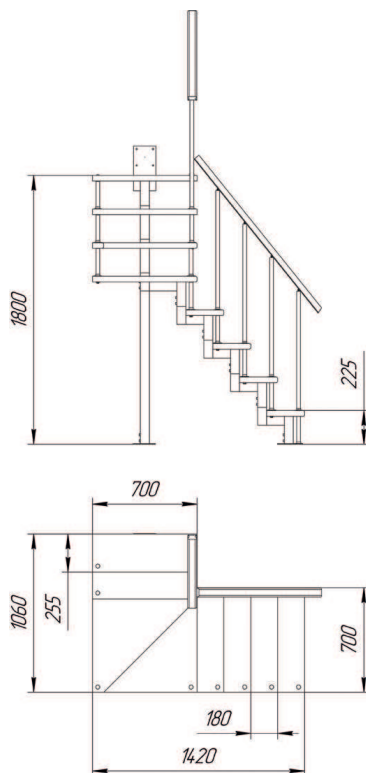

Высота лестницы от пола первого этажа до пола второго этажа	Верхний и нижний элементы КВ.П.	Промежуточный элемент КВ.П.	Опора лестницы КВ.П. 1000 мм	Опора лестницы КВ.П. 2000 мм	Ступень прямая 38x255x700 мм	Элемент угловой КВ.П.	Стойка перил	Болты	Поручень, 2 м	Поручень, 3 м	Комплект ступеней поворота КВ.П.
1575 - 1799	1	3	1	-	5	1	5	9	1		1
1800 - 2024	1	4	1	-	6	1	6	10	-	1	1
2025 - 2249	1	5	1	-	7	1	7	11	-	1	1
2250 - 2474	1	6	1	1	8	1	8	12	-	1	1
2475 - 2769	1	7	1	1	9	1	9	13	-	1	1
2700 - 2924	1	8	1	1	10	1	10	14	2	-	1
2925 - 3149	1	9	1	1	11	1	11	15	2	-	1
3150 - 3375	1	10	1	1	12	1	12	16	2	-	1

С поворотом 180°. Квадратный профиль.

[Посмотреть цену](#)

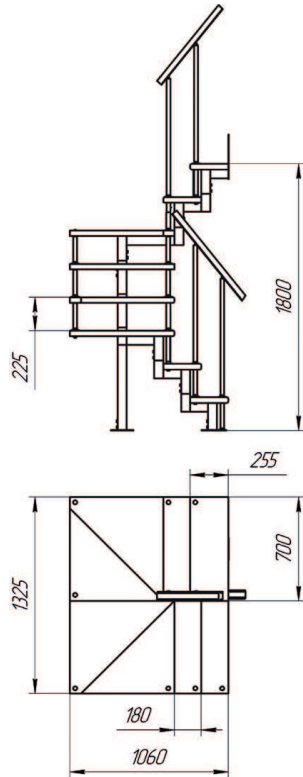

Высота лестницы от пола первого этажа до пола второго этажа	Верхний и нижний элементы КВ.П.	Промежуточный элемент КВ.П.	Опора лестницы КВ.П. 1000 мм	Опора лестницы КВ.П. 2000 мм	Ступень прямая 38x255x70 мм	Элемент угловой КВ.П.	Стойка перил	Болты	Поручень 2 м	Поручень 3 м	Комплект ступеней поворота КВ.П.
1575 - 1799	1	1	1	-	3	2	3	11	1	-	2
1800 - 2024	1	2	1	-	4	2	4	12	1	-	2
2025 - 2249	1	3	1	-	5	2	5	13	1	-	2
2250 - 2474	1	4	1	1	6	2	6	14	1	-	2
2475 - 2769	1	5	1	1	7	2	7	15	-	1	2
2700 - 2924	1	6	1	1	8	2	8	16	-	1	2
2925 - 3149	1	7	1	1	9	2	9	17	-	1	2
3150 - 3375	1	8	1	1	10	2	10	18	2	-	2

9 Межэтажная лестница

Универсальная деревянная лестница Лес-01

[Посмотреть цену](#)

Высота подъема	2720 мм
Угол подъема	34°
Число шагов	14
Шаг ступеней	195 мм
Ширина марша	875 мм
Габариты	1640 x 910 x 2750 мм
Габариты отверстия в перекрытии	1640 x 900 мм

Рекомендуемая влажность в помещении 55% - 65%

Материал: древесина хвойных пород 8% влажности.

Материал элементов крепления: сталь.

Толщина несущих элементов: 38 мм.

Максимально допустимая статическая распределенная нагрузка: 200 кг.

Вес с упаковкой: 155 кг.

Лестница поставляется в разобранном виде, упакованной в ящик. Монтаж осуществляется силами двух человек на объекте, по указаниям, приведенным в паспорте на лестницу.

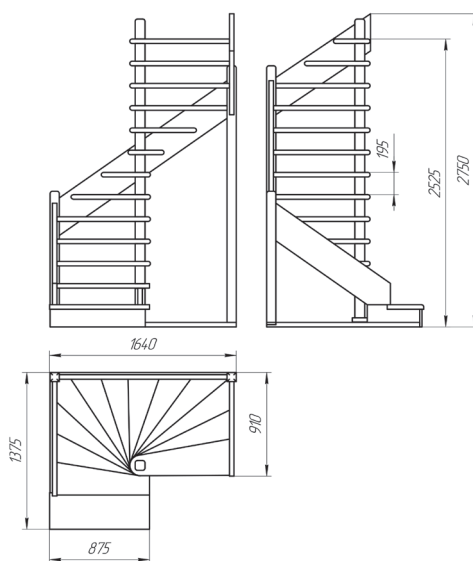

Универсальная деревянная лестница Лес-02

[Посмотреть цену](#)

Высота подъема	2883 мм
Угол подъема	34°/44°
Число шагов	15
Шаг ступеней	195/192 мм
Ширина марша	875/840 мм
Габариты	2145 x 1375 x 3893 мм
Габариты отверстия в перекрытии	2065 x 820 мм

 Рекомендуемая влажность в помещении 55%-65%



Материал: древесина хвойных пород 8% влажности.

Материал элементов крепления: сталь.

Толщина несущих элементов: 38 мм.

Максимально допустимая статическая распределенная нагрузка: 200 кг.

Вес с упаковкой: 180 кг.

Лестница поставляется в разобранном виде, упакованной в ящик. Монтаж осуществляется силами двух человек на объекте, по указаниям, приведенным в паспорте на лестницу.

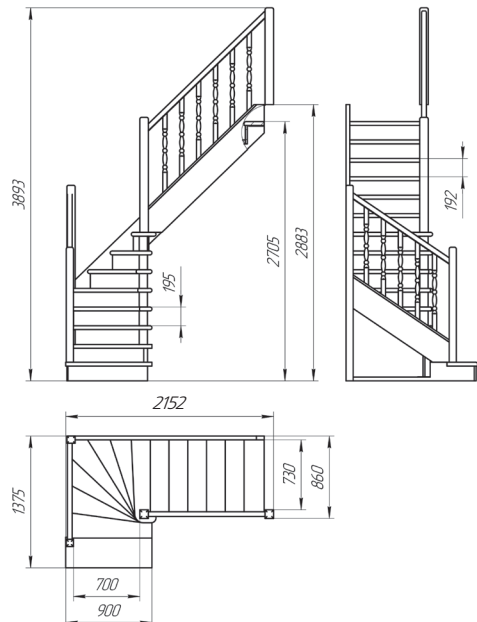

11 Межэтажная лестница

Универсальная деревянная лестница Лес-03

[Посмотреть цену](#)

Высота подъема	2720 мм
Угол подъема	34°
Число шагов	14
Шаг ступеней	195 мм
Ширина марша	875 мм
Габариты	1640 x 1375 x 2720 мм
Габариты отверстия в перекрытии	1640 x 900 мм

Рекомендуемая влажность в помещении 55% - 65%



Материал: древесина хвойных пород 8% влажности.

Материал элементов крепления: сталь.

Толщина несущих элементов: 38 мм.

Максимально допустимая статическая распределенная нагрузка: 180 кг.

Вес с упаковкой: 165 кг.

Лестница поставляется в разобранном виде, упакованной в ящик. Монтаж осуществляется силами двух человек на объекте, по указаниям, приведенным в паспорте на лестницу.

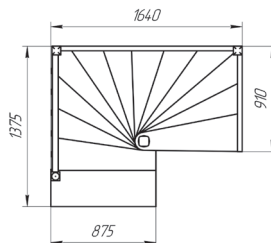
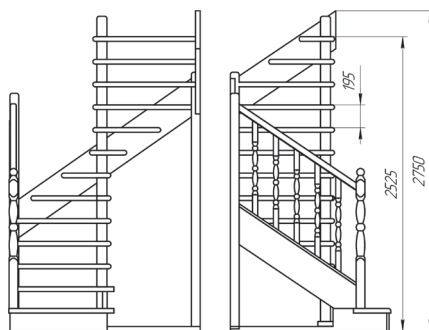

Универсальная деревянная лестница Лес-04

[Посмотреть цену](#)

Высота подъема	3000 мм
Угол подъема	34°/44°
Число шагов	15
Шаг ступеней	200 мм
Ширина марша	940/900 мм
Габариты	2925 x 1730 x 3955 мм
Габариты отверстия в перекрытии	2845 x 890 мм

 Рекомендуемая влажность в помещении 55%-65%



Материал: древесина хвойных пород 8% влажности.

Материал элементов крепления: сталь.

Толщина несущих элементов: 38 мм.

Максимально допустимая статическая распределенная нагрузка: 200 кг.

Вес с упаковкой: 190 кг.

Лестница поставляется в разобранном виде, упакованной в ящик. Монтаж осуществляется силами двух человек на объекте, по указаниям, приведенным в паспорте на лестницу.

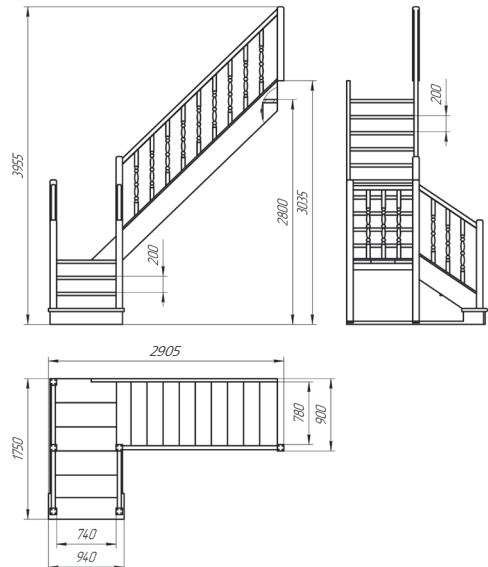

13 Межэтажная лестница

Универсальная лестница на металлическом каркасе Лес-05

Высота подъема	2760 мм
Угол подъема	45°
Число шагов	13
Шаг ступеней	212 мм
Ширина марша	900 мм
Габариты	2810 x 1845 x 3820 мм
Габариты отверстия в перекрытии	2810 x 900 мм

Конструкция универсальная: право/левозаходная, поворот 90°.

Материал: древесина хвойных пород 8% влажности.

Материал элементов элементов каркаса и креплений: сталь.

Толщина несущих элементов: 38 мм.

Максимально допустимая статическая распределенная нагрузка: 200 кг.

Вес с упаковкой: 270 кг.

Лестница поставляется в разобранном виде, упакованной в ящик. Монтаж осуществляется силами двух человек на объекте, по указаниям, приведенным в паспорте на лестницу.

[Посмотреть цену](#)

Рекомендуемая влажность в помещении 55% - 65%

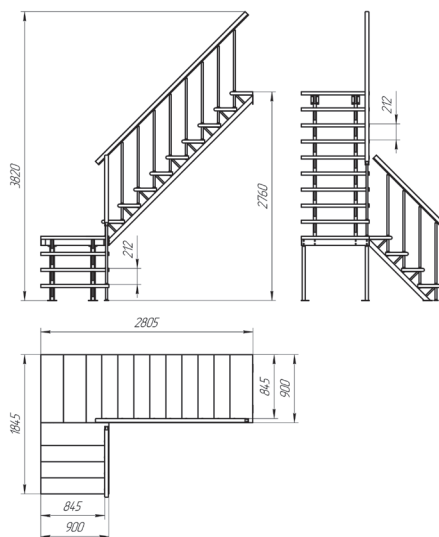

Универсальная лестница на металлическом каркасе Лес-05 3м

Высота подъема	2970 мм
Угол подъема	45°
Число шагов	14
Шаг ступеней	212 мм
Ширина марша	900 мм
Габариты	3025 x1845x 4020 мм
Габариты отверстия в перекрытии	3025 x 900 мм

Конструкция универсальная: право/левозаходная, поворот 90°.

Материал: древесина хвойных пород 8% влажности.

Материал элементов элементов каркаса и креплений: сталь.

Толщина несущих элементов: 38 мм.

Максимально допустимая статическая распределенная нагрузка: 200 кг.

Вес с упаковкой: 280 кг.

Лестница поставляется в разобранном виде, упакованной в ящик. Монтаж осуществляется силами двух человек на объекте, по указаниям, приведенным в паспорте на лестницу.

[Посмотреть цену](#)

Рекомендуемая влажность в помещении 55% -65%

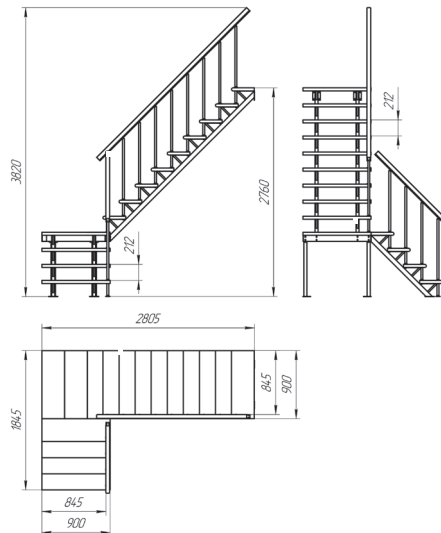

15 Межэтажная лестница

Универсальная лестница на металлическом каркасе Лес-06

[Посмотреть цену](#)

Высота подъема	2760 мм
Угол подъема	45°
Число шагов	13
Шаг ступеней	212 мм
Ширина марша	900 мм
Габариты	2810 x 1845 x 3820 мм
Габариты отверстия в перекрытии	2810 x 900 мм

Рекомендуемая влажность в помещении 55% - 65%

Конструкция универсальная: право/левозаходная, поворот 180°.

Материал: древесина хвойных пород 8% влажности.

Материал элементов элементов каркаса и креплений: сталь.

Толщина несущих элементов: 38 мм.

Максимально допустимая статическая распределенная нагрузка: 200 кг.

Вес с упаковкой: 290 кг.

Лестница поставляется в разобранном виде, упакованной в ящик. Монтаж осуществляется силами двух человек на объекте, по указаниям, приведенным в паспорте на лестницу.

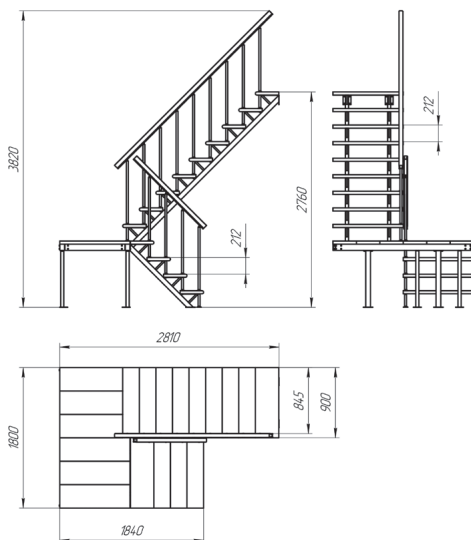

Универсальная деревянная лестница Лес-07

[Посмотреть цену](#)

Высота подъема	2900 мм
Угол подъема	47°
Число шагов	14
Шаг ступеней	207 мм
Ширина марша	830 мм
Габариты	2630 x 830 x 3800 мм
Габариты отверстия в перекрытии	2630 x 830 мм

💧 Рекомендуемая влажность в помещении 55%-65%

Материал: древесина хвойных пород 8% влажности.

Материал элементов крепления: сталь.

Толщина несущих элементов: 38 мм.

Максимально допустимая статическая распределенная нагрузка: 160 кг.

Вес с упаковкой: 130 кг.

Лестница поставляется в разобранном виде, упакованной в ящик. Монтаж осуществляется силами двух человек на объекте, по указаниям, приведенным в паспорте на лестницу.

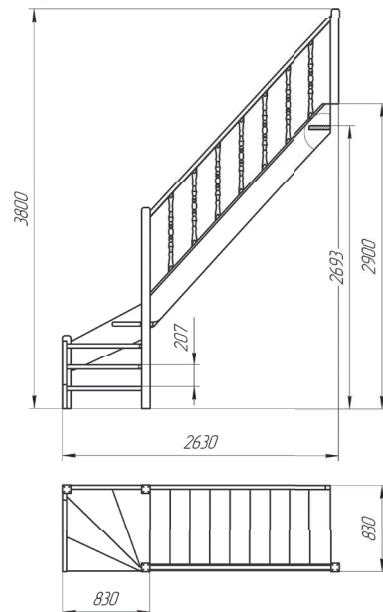

17 Межэтажная лестница

Универсальная деревянная лестница Лес-08

[Посмотреть цену](#)

Высота подъема	2900 мм
Угол подъема	44°
Число шагов	15
Шаг ступеней	193 мм
Ширина марша	900 мм
Габариты	3100 x 1795 x 3950 мм
Габариты отверстия в перекрытии	3100 x 900 мм

Рекомендуемая влажность в помещении 55% - 65%

Материал: древесина хвойных пород 8% влажности.

Материал элементов крепления: сталь.

Толщина несущих элементов: 38 мм.

Максимально допустимая статическая распределенная нагрузка: 200 кг.

Вес с упаковкой: 160 кг.

Лестница поставляется в разобранном виде, упакованной в ящик. Монтаж осуществляется силами двух человек на объекте, по указаниям, приведенным в паспорте на лестницу.

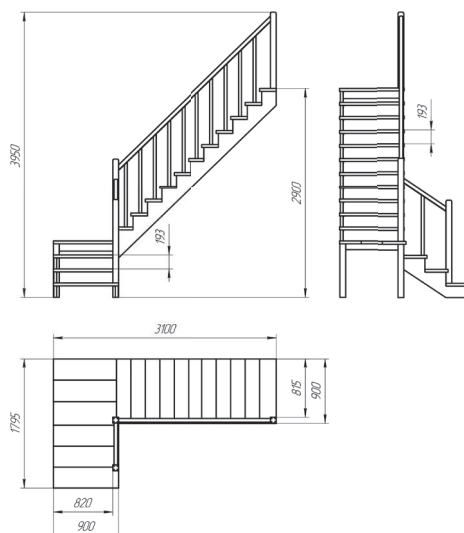

Универсальная деревянная лестница Лес-09

[Посмотреть цену](#)

Высота подъема	2900 мм
Угол подъема	44°
Число шагов	14
Шаг ступеней	207 мм
Ширина марша	900 мм
Габариты	2580 x 1476 x 3910 мм
Габариты отверстия в перекрытии	2580 x 900 мм

Рекомендуемая влажность в помещении 55%-65%



Материал: древесина хвойных пород 8% влажности.

Материал элементов крепления: сталь.

Толщина несущих элементов: 38 мм.

Максимально допустимая статическая распределенная нагрузка: 200 кг.

Вес с упаковкой: 160 кг.

Лестница поставляется в разобранном виде, упакованной в ящик. Монтаж осуществляется силами двух человек на объекте, по указаниям, приведенным в паспорте на лестницу.

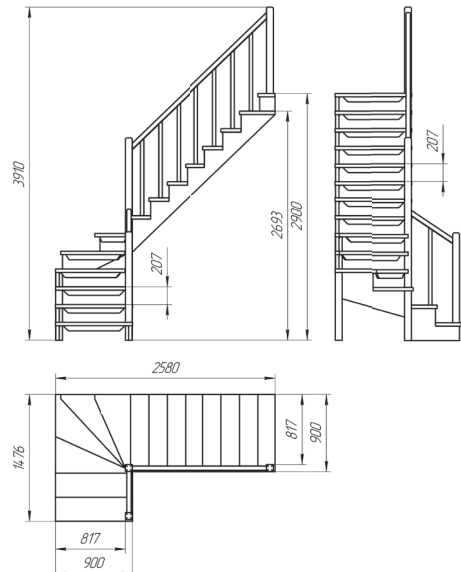

19 Межэтажная лестница

Универсальная деревянная лестница Лес-91

[Посмотреть цену](#)

Высота подъема	2700 мм
Угол подъема	48°/53°
Число шагов	12
Шаг ступеней	225 мм
Ширина марша	780 мм
Габариты	1220 x 1110 x 2700 мм
Габариты отверстия в перекрытии	1200 x 800 мм

Материал: древесина хвойных пород 8% влажности.

Материал элементов крепления: сталь.

Толщина несущих элементов: 38 мм.

Максимально допустимая статическая распределенная нагрузка: 160 кг.

Вес с упаковкой: 130 кг.

Лестница поставляется в разобранном виде, упакованной в ящик. Монтаж осуществляется силами двух человек на объекте, по указаниям, приведенным в паспорте на лестницу.

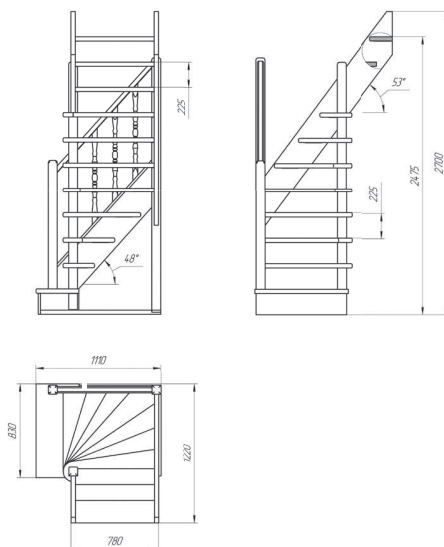

Универсальная деревянная лестница Лес-92у

[Посмотреть цену](#)

Высота подъема	2700 мм
Угол подъема	48°/53°
Число шагов	12
Шаг ступеней	225 мм
Ширина марша	780 мм
Габариты	1220 x1110x2700 мм
Габариты отверстия в перекрытии	1220 x 800 мм

Материал: древесина хвойных пород 8% влажности.

Материал элементов крепления: сталь.

Толщина несущих элементов: 38 мм.

Максимально допустимая статическая распределенная нагрузка: 160 кг.

Вес с упаковкой: 130 кг.

Лестница поставляется в разобранном виде, упакованной в ящик. Монтаж осуществляется силами двух человек на объекте, по указаниям, приведенным в паспорте на лестницу.

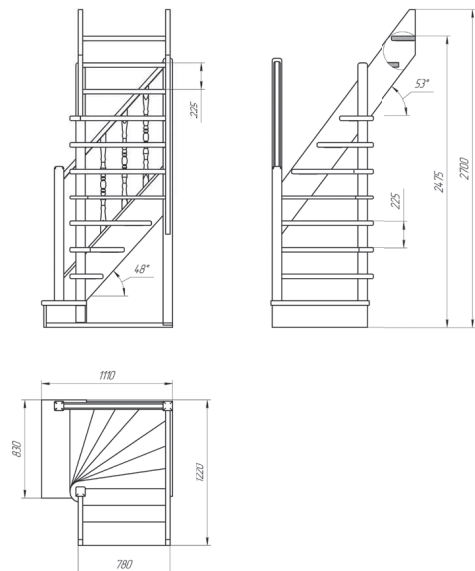

21 Межэтажная лестница

Универсальная деревянная винтовая лестница Лес-10

[Посмотреть цену](#)

Высота подъема	2700 мм
Угол подъема	30°
Число шагов	12
Шаг ступеней	225 мм
Ширина марша	800 мм
Габариты	1600 x 1600 x 2860 мм
Габариты отверстия в перекрытии	1600 x 1600 мм

Рекомендуемая влажность в помещении 55%-65%

Материал: древесина хвойных пород 8% влажности.

Материал элементов крепления: сталь.

Толщина несущих элементов: 38 мм.

Максимально допустимая статическая распределенная нагрузка: 160 кг.

Вес с упаковкой: 180 кг.

Лестница поставляется в разобранном виде, упакованной в ящик. Монтаж осуществляется силами двух человек на объекте, по указаниям, приведенным в паспорте на лестницу.

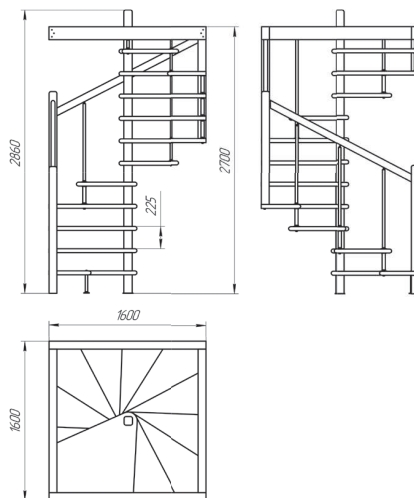

Универсальная деревянная лестница Лес-12

[Посмотреть цену](#)

Высота подъема	2900 мм
Угол подъема	53°
Число шагов	13
Шаг ступеней	223 мм
Ширина марша	875 мм
Габариты	2222x875x3950 мм
Габариты отверстия в перекрытии	2145 x 855 мм

 Рекомендуемая влажность в помещении 55% - 65%

Материал: древесина хвойных пород 8% влажности.

Материал элементов крепления: сталь.

Толщина несущих элементов: 38 мм.

Максимально допустимая статическая распределенная нагрузка: 200 кг.

Вес с упаковкой: 130 кг.

Лестница поставляется в разобранном виде, упакованной в ящик. Монтаж осуществляется силами двух человек на объекте, по указаниям, приведенным в паспорте на лестницу.

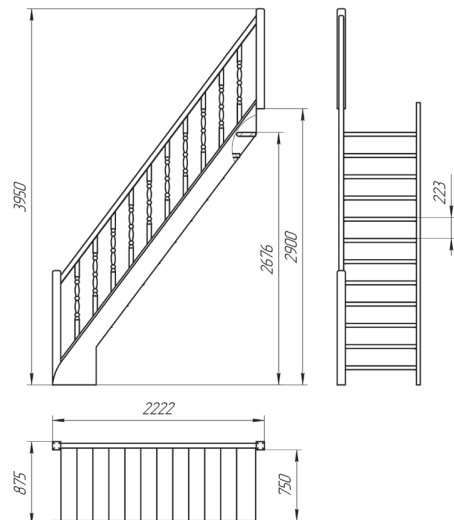

23 Межэтажная лестница

Универсальная деревянная лестница Лес-1,2ВУ

[Посмотреть цену](#)

Высота подъема	2940 мм
Угол подъема	34°
Число шагов	14
Шаг ступеней	210 мм
Ширина марша	500 мм
Габариты	1200 x1200x2940 мм
Габариты отверстия в перекрытии	1200 x1200 мм

Рекомендуемая влажность в помещении 55%-65%

Материал: древесина хвойных пород 8% влажности.

Материал элементов крепления: сталь.

Толщина несущих элементов: 38 мм.

Максимально допустимая статическая распределенная нагрузка: 200 кг.

Вес с упаковкой: 110 кг.

Лестница поставляется в разобранном виде, упакованной в ящик. Монтаж осуществляется силами двух человек на объекте, по указаниям, приведенным в паспорте на лестницу.

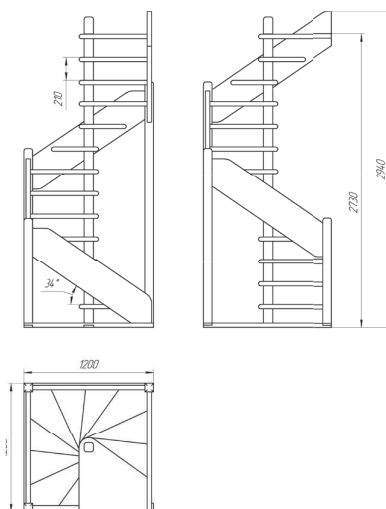

Универсальная деревянная лестница Лес-62

[Посмотреть цену](#)

Высота подъема	3120 мм
Угол подъема	43°
Число шагов	16
Высота шага ступеней	195 мм
Ширина марша	850 мм
Габариты	2430x1800x4140 мм
Габариты отверстия в перекрытии	2370x1800 мм

 Рекомендуемая влажность в помещении 55%-65%

Материал: древесина хвойных пород 8% влажности.

Материал элементов крепления: сталь.

Толщина несущих элементов: 38 мм.

Максимально допустимая статическая распределенная нагрузка: 200 кг.

Вес с упаковкой: 180 кг.

Лестница поставляется в разобранном виде, упакованной в ящик. Монтаж осуществляется силами двух человек на объекте, по указаниям, приведенным в паспорте на лестницу.

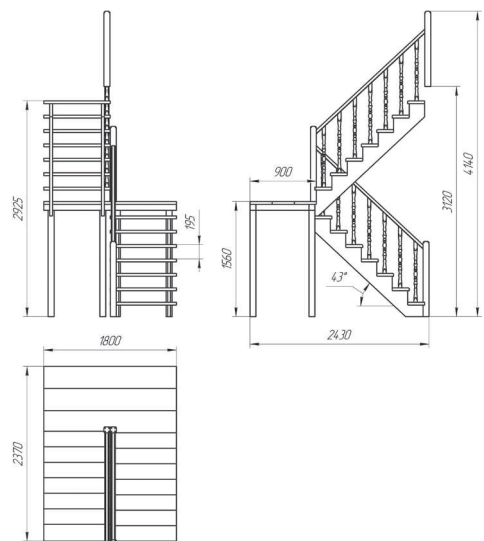

25 Межэтажная лестница

Универсальная деревянная лестница Лес-215

[Посмотреть цену](#)

Высота подъема	2900 мм
Угол подъема	44°
Число шагов	15
Высота шага ступеней	193 мм
Ширина марша	705 мм
Габариты	2550 x 960 x 2900 мм
Габариты отверстия в перекрытии	2550 x 960 мм

💧 Рекомендуемая влажность в помещении 55% - 65%



Материал: древесина хвойных пород 8% влажности.

Материал элементов крепления: сталь.

Толщина несущих элементов: 38 мм.

Максимально допустимая статическая распределенная нагрузка: 200 кг.

Вес с упаковкой: 180 кг.

Лестница поставляется в разобранном виде, упакованной в ящик. Монтаж осуществляется силами двух человек на объекте, по указаниям, приведенным в паспорте на лестницу.

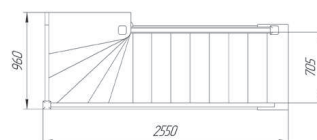
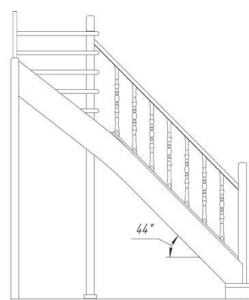
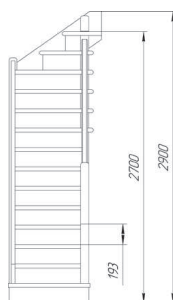

Универсальная деревянная лестница Лес-715

[Посмотреть цену](#)

Высота подъема	2900 мм
Угол подъема	48°
Число шагов	13
Высота шага ступеней	223 мм
Ширина марша	750 мм
Габариты	2560x830x2900 мм
Габариты отверстия в перекрытии	2560 x 830 мм

 Рекомендуемая влажность в помещении 55%-65%



Материал: древесина хвойных пород 8% влажности.

Материал элементов крепления: сталь.

Толщина несущих элементов: 38 мм.

Максимально допустимая статическая распределенная нагрузка: 160 кг.

Вес с упаковкой: 135 кг.

Лестница поставляется в разобранном виде, упакованной в ящик. Монтаж осуществляется силами двух человек на объекте, по указаниям, приведенным в паспорте на лестницу.

